

Dichtstoffsortiment Ihre Anwendung – unsere Lösung.



Dichtstoffanwendungshaus:
Finden Sie das passende Produkt
für Ihr Bauvorhaben



SCAN MICH!

nfugen

Fensteranschlussfugen

Trockenbaufugen

Natursteinfugen

Glasfugen

z-fugen

Hochbaudehnungsfugen

Labore & Reinraum

Schwimmbadverfugung

Heizung & Klima

rfugen

lussfugen

Bodenfugen

bereiche

Fassadenfugen Sanitärfugen

Trinkwasser & Lebensmittelbereiche



Persönlicher Kontakt

Unsere Kollegen unterstützen Sie in allen Fragen, egal ob es um technische Details, Baustellenbesuche oder eine ausführliche Objektberatung geht.

PLZ 32-37 | 39 | 40-69

Reinhard Hensen

Key-Account-Manager

Mobil: +49 172 595 5804

reinhard.hensen@cpg-europe.com

PLZ 01-09 / 70-99

Maik Rabe

Key-Account-Manager

Mobil: +49 172 630 1744

maik.rabe@cpg-europe.com

PLZ 18-31 | 38

Mirko Bötel

Key-Account-Manager

Mobil: +49 160 175 9278

mirko.boetel@cpg-europe.com

PLZ 10-17

Ralf Kübler

Verkauf/Technik Fenster/Tür/Fassade

Mobil +49 172 300 99 88

ralf.kuebler@cpg-europe.com

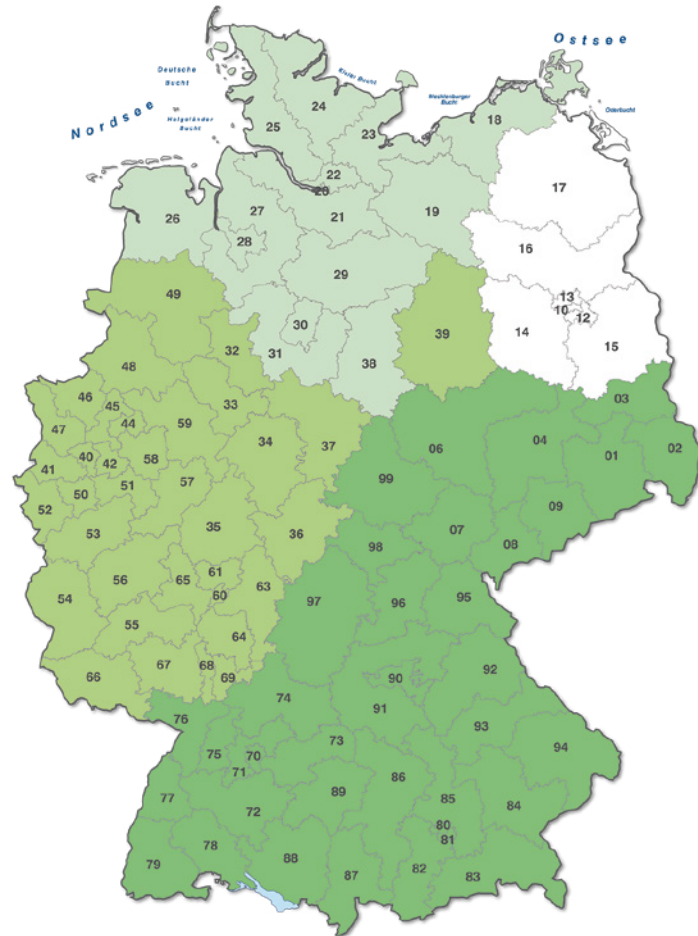

Serviceleistungen

Die perfekte Planung der Bauanschlussfugen ist heute wichtiger, aber auch komplizierter denn je. Deshalb bietet illbruck wegweisende und innovative Produkt- und Serviceleistungen, die auf Ihre jeweiligen Erwartungen und Gegebenheiten abgestimmt sind. Nützliche Online-Tools und individuelle Leistungen unterstützen Sie vom Projektbeginn bis zum -abschluss.

Alle Tools & Services finden Sie online in der Rubrik **PRODUKTE**



SCAN MICH!



Online-Tools

- Dichtstoff-Anwendungshaus
- Bedarfskalkulator Dichtstoffe
- Bedarfskalkulator Primer
- Bauanschluss.info
- Dichtstoff-Homepage

Unterlagen

- Rechenschieber (Zur Ermittlung der Mindestfugenbreite)
- Primertabelle
- Farbinformationen
- Farbkarten
- Produktmatrix
- Anwendungsliste

Individueller Service

- Musterbestellung
- Technische Hotline
- Produktschulungen

Unterscheidung der Dichtstoffarten

Hybrid

Hybridpolymere haben eine sehr gute UV-Beständigkeit, einen idealen Weiterreißwiderstand, hervorragende Verarbeitungseigenschaften unabhängig von der Temperatur und vor allem ein extrem breites Haftspektrum sowohl auf porösen als auch auf glatten Untergründen, auf vielen sogar ohne Primer. Wesentlich breiterer Einsatzbereich als bei Silikon und Acryl. Silikon-, lösemittel- und isocyanatfrei.

Acryl

Wasserbasierender plastoelastischer Acryldichtstoff. Für Fugen mit geringer Beanspruchung geeignet. Der Dichtstoff ist überstreichbar, überputzbar und anstrichverträglich. Einsatz im Innenbereich und Trockenbau und zur Rissverfüllung.

Unsere Produktpalette richtet sich an die Klassifizierung von spritzbaren Dichtstoffen nach DIN EN 15651 Teil1–4. Deshalb finden Sie bei uns ein umfassendes Portfolio hochqualitativer Hybride, Silikone und Acrylat.

Für den Fensterbereich

- Glasabdichtung
- Nassverglasung
- Anschlussfuge
- Putzreparatur

Für den Fassadenbereich

- Naturstein
- Klinker
- Glas
- Hochbau

Silikon

Dichtstoffe mit hoher UV-Stabilität, guter Glashaftung und geringer Weiterreißfestigkeit. Das Rückstellvermögen beträgt fast 100 %.

Es gibt:

- **Essigsäure-vernetzende Silikone**

Hohe Kerbfestigkeit, top Haftung auf glasierten Untergründen, optimale Verarbeitung

- **Neutral vernetzende Silikone**

Als Verglasungsdichtstoff mit sehr guter Haftung auf Kunststoffen, Lacken und Glas, extrem breites Anwendungsspektrum, Anwendung im Natursteinbereich

- **Amin-vernetzende Silikone**

Für Spezialanwendungen, hohe Dauernassbeständigkeit, hohe Chemikalienbeständigkeit, zur Abdichtung von PVC-Folien zum Baukörper sowie im Schwimmbadbereich

Wissenswertes finden Sie online in der Produktgruppe **DICHTSTOFFE** in der Rubrik **PRODUKTE**



SCAN MICH!

Für den Innenausbau

- Sanitär-/Küchenbereich
- Naturstein
- Betonfertigteiltreppen
- Aus- und Trockenbau
- Holz- und Fliesenböden

Für Spezialanwendungen

- Befahrbarer Bodenfuge
- Flachdach/Attika
- Schwimmbad/Pool
- Labore und Reinraum
- Klima- und Lüftungsbau
- Heizungsanlagen- und Kaminbau
- Brandschutz

Dimensionierung und Verbrauchstabelle

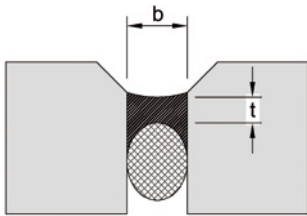

Konstruktive Ausbildung der Außenwandfugen. Beachtung der Fugenbreite und der Oberfläche der Bauteile im Fugenbereich.

Der Verbrauch der unterschiedlichen Dichtstoffe ergibt sich aus der Tabelle als Laufende-Meter-Leistung für die einzelnen Gebinde. Der Berechnung ist eine Fuge mit rechteckigem Querschnitt zugrunde gelegt.

Fugenbreite in mm	Fugentiefe in mm	Gebindegröße in ml			Verbrauch/m ml/lfm
		310	400	600	
5	5	12,4	16,0	24,0	25
6	6	8,6	11,1	16,7	36
8	8	4,8	6,3	0,4	64
10	8	3,9	5,0	7,5	80
12	8	3,2	4,2	6,3	96
15	8	2,6	3,3	5,8	120
20	10	1,6	2,0	3,0	200
25	12	1,0	1,3	2,0	300
30	15	0,7	0,9	1,3	450
35	15	0,6	0,8	1,1	525

Das sind rein rechnerische Werte, in die kein Materialüberschuss einberechnet wurde.

Rechenschieber für die Ermittlung der Mindestfugenbreite

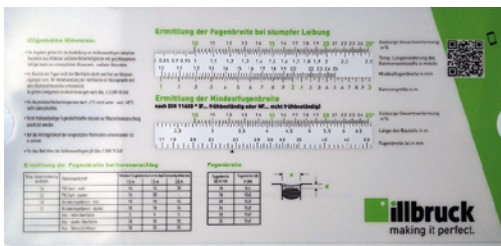

In der DIN 18540 sind die zulässigen Fugendimensionen geregelt. Die Mindestfugenbreite bei Dehnungs- oder Anschlussfugen im Außenbereich sollte demnach 10 mm betragen, die maximale Fugenbreite 35 mm nicht überschreiten.

Die Dichtstofftiefe sollte im Hochbau die Hälfte der Dichtstoffbreite beitragen, jedoch 8 mm nicht unterschreiten.

Nutzen Sie den Dichtstoff-Kalkulator online in der **TOOLBOX** in der Rubrik **SERVICE**



SCAN MICH!

Mit unserem hilfreichen Rechenschieber können Sie die Mindestfugenbreite für Hochbaufugen sowie die Fugenbreite bei Fensteranschlussfugen ermitteln.

Alle Tools und Services finden Sie online in der Produktgruppe **DICHTSTOFFE** in der Rubrik **PRODUKTE**



SCAN MICH!

Hinterfüllmaterialien

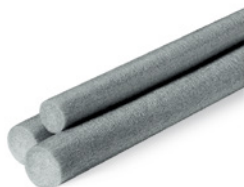

PR102 PE-Rundschnur



TN553 Isolier- und
Vibrationsdämmband LR

Um eine geeignete Fugengeometrie zu erreichen, ist der Einsatz einer geschlossenzelligen Rundschnur erforderlich. Die nach DIN 18540 geschlossenzellige illbruck PR102 PE-Rundschnur dient als wasserabweisende Hinterfüllung für auf dauerhafte Funktion ausgelegte Fugen.

Regeln zur Nutzung von Hinterfüllmaterialien finden Sie in der Rubrik **SERVICE** im **WISSENSCENTER**



SCAN MICH!

Hinweis zur Verwendung von Primern



PRODUKTEINSATZ

AT105 Silikon Primer für nicht-saugende Untergründe

AT120 Haftflächenreiniger für Silikon Kleb- und Dichtstoffe

AT140 Hybrid Primer für saugende Untergründe

AT150 Hybrid Primer für nicht saugende Untergründe

Um die richtige Primer-Dichtstoff-Kombination für die perfekte Haftung zu ermitteln, müssen Sie sich vorab mit dem Untergrund vertraut machen, auf dem der Dichtstoff angewendet wird. **Achtung:** Auf verunreinigtem Untergrund ist auch mit dem besten Primer keine gute Haftung möglich!

Nutzen Sie den Primer-Kalkulator online in der **TOOLBOX** in der Rubrik **SERVICE**



SCAN MICH!

Qualitätsnachweise

Auch bei unseren Dichtstoffen legen wir großen Wert auf Wohngesundheits und Nachhaltigkeit. Daher sind viele unserer Dichtstoffe EC1PLUS-zertifiziert, alle Dichtstoffe sind MEKO-frei. Sie können ohne Einschränkung besonders für Innenräume eingesetzt werden. Sie sind sehr emissionsarm und geruchlos und erfüllen damit die höchsten Umwelt- und Gesundheitsansprüche.

Wir bieten Monteuren eine sichere Verarbeitung und unterstützen den Bauherren bei der Schaffung einer wohngesunden Umgebung. Mit der Einstufung nach DGNB wird zusätzlich die Nachhaltigkeit und Zukunftssicherheit der Bauprojekte belegt.



MEKO-frei

Symbolisch steht das Anwendungshaus für den vielfältigen Einsatzbereich unserer Dichtstoffe.

Egal ob für kleine oder große Objekte, die Anwendung ist die gleiche. Auf den folgenden Seiten finden Sie alle Informationen für die genannten Bereiche und viele hilfreiche Tipps und Tricks für Ihren Alltag.

Das Dichtstoffhaus finden Sie online in der Produktgruppe **DICHTSTOFFE** in der Rubrik **PRODUKTE**.



SCAN MICH!

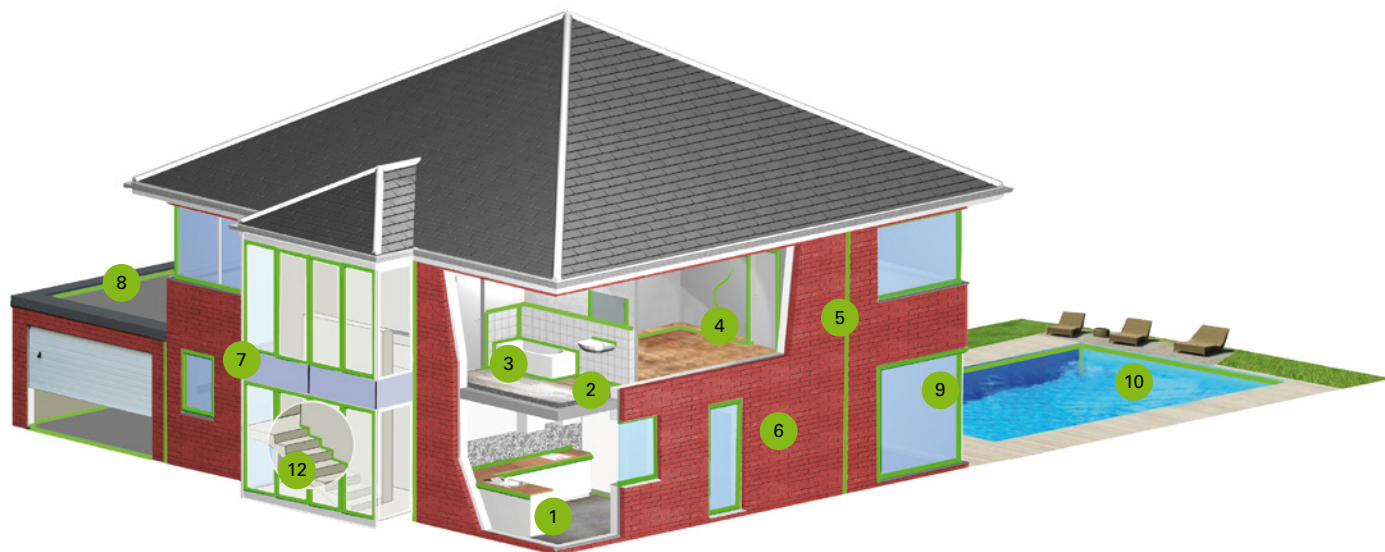

1	Küchen- und Lebensmittelbereich	S. 14–15
2	Bodenfugen	S. 16–17
3	Sanitärbereich	S. 18–19
4	Innenausbau	S. 20
5	Natursteinfugen	S. 21
6	Fassadenfugen / massive Fassade	S. 22–23

7	Ganzglasfassade	S. 24
8	Attika und Flachdach	S. 25
9	Fensterbereich	S. 26–27
10	Schwimmbad/Pool	S. 28
12	Betonfertigteiltreppen	S. 29

Spezialanwendungen für die Bereiche Hochtemperatur, Heizungsanlagen- und Kaminbau, Klima- und Lüftungsanlagen, Labore und Reinraum sowie Brandschutz finden Sie ab Seite 30.

Unbedenklich im Lebensmittelbereich

Großküchen und Räume der lebensmittelverarbeitenden Industrie erfordern Dichtstoffe, die selbst bei längerem Kontakt mit Lebensmitteln keinerlei schädliche Substanzen abgeben. Für den Trinkwasserbereich fordert der Gesetzgeber sogar eine KTW*-Zulassung für die eingesetzten Dichtstoffe.

* KTW steht für „Kunststoff-Trinkwasser“ = Leitlinie die auf die Anforderung im Trinkwasserbereich verweist.

Während der Verarbeitung oder Lagerung von Lebensmitteln dürfen von dem eingesetzten Dichtstoff keine Beeinträchtigungen auf die zu verarbeitenden oder gelagerten Lebensmittel ausgehen.

Materialien und Gegenstände, die dazu bestimmt sind, mit Lebensmitteln unmittelbar oder mittelbar in Berührung zu kommen, dürfen sich nicht an bestimmten chemischen Vorgängen beteiligen. Es muss ausgeschlossen sein, dass Stoffe die menschliche Gesundheit gefährden.



PRODUKTEINSATZ

Arbeitsfläche

GS202 Lebensmittel-Silikon

Angrenzende Bauteile

SP525 Hochbaufugen-Dichtstoff

SP540 Bodenfugen-Dichtstoff



Für den **SP525 Hochbaufugen-Dichtstoff** liegt eine lebensmittelrechtliche Unbedenklichkeitsprüfung vor. Fragen Sie gerne bei uns an. Der Schutz der menschlichen Gesundheit steht im Vordergrund. (§ 3 BGB)



Für elastische Verfugung sorgen

Bodenfugen sind hohen physikalischen Anforderungen ausgesetzt. Sie müssen, speziell in öffentlichen und gewerblichen Bereichen, einer hohen mechanischen Beanspruchung, z. B. durch Begehen, Befahren und durch besondere Reinigungsmaßnahmen, widerstehen. Außerdem müssen sie in manchen Fällen zusätzlich Chemikalienbelastungen oder Witterungseinflüssen standhalten. Deshalb sind für Bodenfugen besondere Materialeigenschaften gefordert.



Konstruktionsprinzip: Die Fugengeometrie ist bei Bodenfugen anders als bei Hochbaufugen. Die Dichtstoffdicke sollte hier mindestens $\frac{2}{3}$ der Fugenbreite entsprechen.

Ästhetische Ansprüche erfüllen

An Bewegungsfugen in Wohnräumen werden oft ästhetische Ansprüche gestellt. Für Holz- und Designböden sowie Fliesen- und Natursteinböden finden Sie bei uns FA870 Naturstein-Silikon, FA880 Naturstein-Silikon matt oder GS231 Sanitär-Silikon.

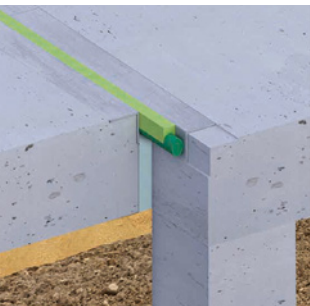

PRODUKTEINSATZ

SP540 Bodenfugen-Dichtstoff



PRODUKTEINSATZ

Holz-, Fliesen- und Natursteinböden
FA870 Naturstein-Silikon
FA880 Naturstein-Silikon matt
GS231 Sanitär-Silikon



Hohe Feuchtigkeit bei gleichzeitig höheren Temperaturen ist häufig in Bädern und Duschen gegeben. Denn es liegt in der Natur der Sache, dass sie Wasserdampf und Wärme ausgesetzt sind. Und nicht nur sie – auch der Fugendichtstoff. Ist er mit einer Hohlkehlenform ausgeführt, werden Staubablagerungen begünstigt. Dazu kommen kleinste, für das bloße Auge nicht wahrnehmbare Shampooesterne oder Hautschuppen. Zusammen bilden sie einen idealen Nährboden für den Schimmelpilz. Hieran erkennt man schon, dass bei Schimmelbildung nicht der Fugendichtstoff das Problem ist, sondern die organischen Schmutzablagerungen auf seiner Oberfläche. Der Dichtstoff ist hier nur der Wirt. Deswegen müssen Dichtstoffe eine Vielzahl an Attributen aufweisen, um die Langlebigkeit der Fuge zu sichern.

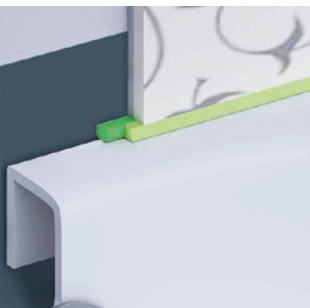

PRODUKTEINSATZ

**Boden/Wand/
Sanitärgegenstände:**
GS231 Sanitär-Silikon
FA870 Naturstein-Silikon
FA880 Naturstein-Silikon
matt

Spiegelversiegelung
FA870 Naturstein-Silikon

Spiegelverklebung
FA940 Spiegelkleber



Dichtstoffe im Sanitärbereich müssen:

- die Fuge vor eindringendem Wasser schützen
- Bauteilbewegungen dauerhaft aufnehmen
- hygienische Aufgaben erfüllen
- fungizid eingestellt sein, um Schimmelbefall zu verhindern
- leicht zu reinigen sein
- Reinigungsmittel unbeschadet aushalten

Infolyer zur Vermeidung von Schimmelbefall finden Sie online in der Produktgruppe DICHTSTOFFE



SCAN MICH!



Sollte sich Schimmel gebildet haben, können Sie diesen mit unserem **AA400 Schimmelspray** entfernen.

Spiegelverklebung

Für die Verklebung von Spiegeln in Feuchträumen ist es wichtig, einen Kleber zu wählen, der den äußeren Einflüssen wie extremen Temperaturschwankungen, Dehn- und Scherkräften, Wasserkontakt usw. standhält. Der **FA940 Spiegelkleber** sorgt sogar für eine spannungsausgleichende Verklebung und ist mit Acrylglas und Naturstein verträglich.

Richtige Verklebung:

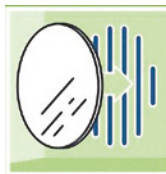

Der Kleber wird in senkrechten Raupen mit einer maximalen Länge von 20 cm (maximale Breite nach dem Anpressen ca. 10 mm) im Abstand von ca. 20 cm auf die Spiegelrückseite aufgetragen. Ein punktförmiges oder flächiges Auftragen des Klebers ist nicht zulässig.

Fehlende oder falsch ausgebildete Fugen gehören zu den häufigsten Fehlern beim Trockenbau. Können die Bauteilbewegungen nicht durch entsprechende Bewegungsfugen aufgenommen werden, sind Risse unvermeidbar.

Verarbeiten und Überstreichen von Acrylaten

Dispersionsfarben haben auf illbruck- Acryldichtstoffen eine hervorragende Haftung. Wir empfehlen, den Dichtstoff nach der Versiegelung austrocknen zu lassen. Bei sofortigem Anstrich nass in Nass oder bei vollflächiger Beschichtung von Dehnfugen sind Risse nicht auszuschließen.

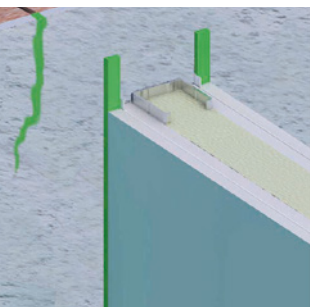

PRODUKTEINSATZ

- LD701** Struktur-Acryl
- LD702** Acryl
- LD703** Maler-Acryl
- LD705** Bauanschlussfugen-Acryl
- SP510** Anschlussfugen-Dichtstoff
- SP561** Struktur-Dichtstoff



PRODUKTEINSATZ

- FA870** Naturstein-Silikon
- FA880** Naturstein-Silikon matt



Die Konstruktion entscheidet

Als Fassadenbaustoff sind Klinker weit verbreitet. In Deutschland zieren sie fast 15 Prozent des Gebäudebestands. In Sachen Fugenabdichtung sind sie indes eine doppelte Herausforderung: Die äußerst schlanken Bauteile führen zu starken Bewegungen in horizontaler und vertikaler Richtung. Das bringt immense Belastungen für das Abdichtungsmaterial mit sich. Um eine lange Lebensdauer zu garantieren, müssen passende Produkte eine besonders hohe Gesamtverformung aufweisen.



PRODUKTEINSATZ

- FA101** Fenster- und Anschlussfugen-Silikon
- FA150** Bau-Silikon Premium
- FA151** Bau-Silikon
- FA870** Naturstein-Silikon
- FA880** Naturstein-Silikon matt
- SP510** Anschlussfugen-Dichtstoff
- SP520** Fassaden-Dichtstoff
- SP525** Hochbaufugen-Dichtstoff

Bautoleranzen und Fugenbreiten, die für die zu erwartenden Fugenbewegungen häufig zu klein sind, schränken die Verwendung von Dichtstoffen stark ein. Vorkomprimierte Fugendichtbänder hingegen besitzen eine mehr als doppelt so hohe zulässige Gesamtverformung und stellen die oft einzige Alternative dar, eine dauerhafte Fugenabdichtung zu gewährleisten. Welche Lösung optimal ist, muss deshalb im Einzelfall entschieden werden.



Eine Kombination aus Dichtstoff innen und dampfdiffusionsoffenem illmod-Band außen folgt dem Prinzip „innen dichter als außen“ und verhindert Bauschäden.

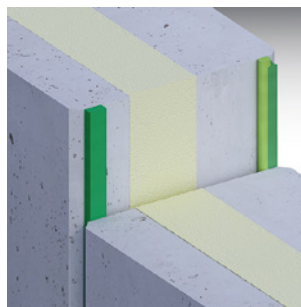

PRODUKTEINSATZ

- SP525** Hochbaufugen-Dichtstoff
- PR102** Rundschnur PE
- TP600** illmod 600 oder
- TP700** illmod Eco-Tech

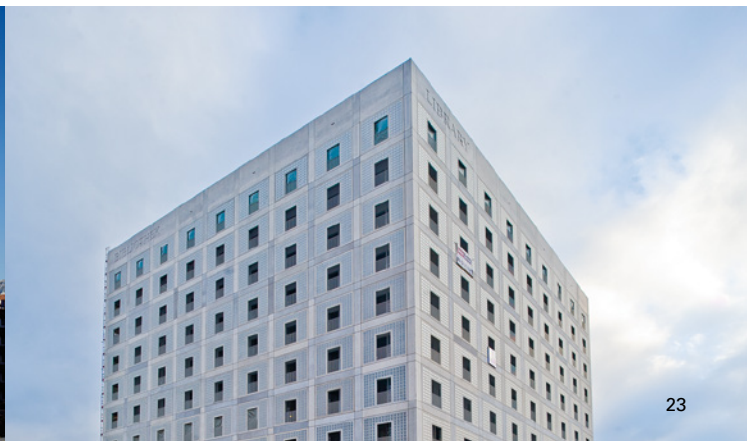

Dichtstoffe in Glasfassaden benötigen eine sehr gute UV-Stabilität und Witterungsbeständigkeit, müssen großen Temperaturschwankungen gerecht werden sowie mit verschiedensten Randverbunddichtstoffen und VSG-Folien verträglich sein.

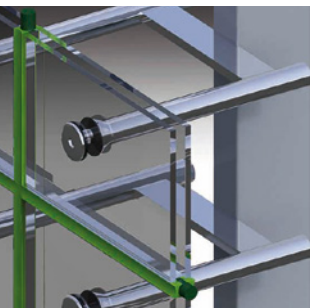

PRODUKTEINSATZ

FA850 Glasfassaden-Silikon
DG210 Verglasungs-Schnellklebstoff

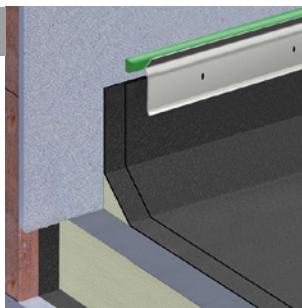

PRODUKTEINSATZ

OS700 Kunststoff-Silikon



Ob die Abdichtung im oder um das Fenster herum: Ein Dichtstoff kann vielseitig eingesetzt werden. Fensterfugen sind durch verschiedene Umwelteinflüsse sehr stark beansprucht. Man benötigt ein vielseitiges Haftspektrum unterschiedlichster Materialien, dauerhafte UV-Stabilität sowie eine hohe Langlebigkeit.

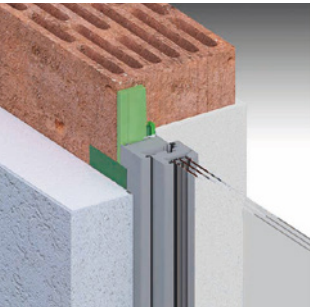

PRODUKTEINSATZ

FA101 Fenster- und Anschlussfugen-Silikon
FA801 Fenster-Silikon
SP525 Hochbaufugen-Dichtstoff
SP925 Abdichtungsbeschichtung

Anschlussfugen an Naturstein:

FA870 Naturstein-Silikon
FA880 Naturstein-Silikon matt

Fensterbankverklebung:

SP351 Fenstermontage-Kleber

Fenstersanierung (Denkmalschutz)

OS201 Fensterkitt



NEU: SP670 Gehrungs-Dichtstoff für die elastische Abdichtung von Gehrungsfugen und kleinen Verbindungen in Leichtmetall- und Metallprofilverbindungen.

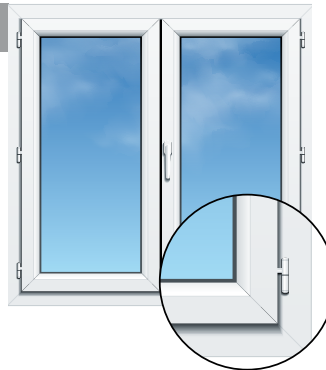

PRODUKTEINSATZ

SP670 Gehrungs-Dichtstoff

Einsatzbereich

Bei Herstellung von:

- Aluminiumfenster und -Türen
- Aluminiumfassaden
- Aluminiumtore
- Schiebe- und Hebetüren
- Wintergärten
- Verandadächer
- Terrassenüberdachungen
- Fliegengitter
- Aluminium-Doppelwand-Rahmensysteme



Optimale Schwimmbadverfugung

Im Schwimmbadbereich kommen eine Vielzahl von Baustoffen mit unterschiedlichen physikalischen Eigenschaften zum Einsatz. Dichtstoffe hierfür müssen neben hohen Feuchtigkeitseinwirkungen zudem dauernassbeständig sein und eine gute chemische Beständigkeit gegen Reinigungs- und Desinfektionsmittel für die Wasseraufbereitung aufweisen. Darüber hinaus benötigen sie eine gute biologische Resistenz gegen Algen, Schimmel und Bakterien.



Dauernassbereiche verlangen Dichtstoffe mit höchster Haftung und Beständigkeit, müssen aber gleichwohl regelmäßig gewartet werden.

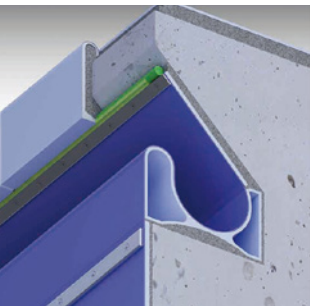

PRODUKTEINSATZ

Im Dauernassbereich:
OS700 Kunststoff-Silikon

Naturstein-Beckenrandstein
FA870 Naturstein-Silikon

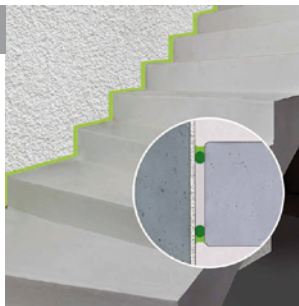

PRODUKTEINSATZ

SP525 Hochbaufugen-Dichtstoff
FA870 Naturstein-Silikon
FA880 Naturstein-Silikon matt

Hinweis: Passende Produkte für den Brandschutz finden Sie nachfolgend unter der Marke Nullifire.

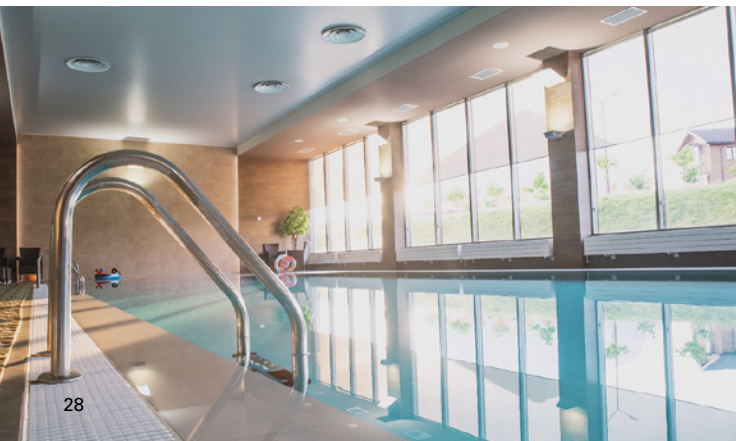

Dichtstoffeinsatz

Im Industrie- oder Gewerbebau, Fertigteilkeller und bei Betonfertigteilen ist der Einsatz von weichelastischen Dichtstoffen unabdingbar. Gerade aus dem Einsatz an Betonfertigteiltreppen und Unterzügen sind diese Dichtstoffe nicht wegzudenken. Sie minimieren die Schallübertragung auf den Baukörper. Hier ist je nach Gebäudeklasse mitunter auch der bauliche Brandschutz zu berücksichtigen

Raumluft- und klimatechnische Anlagen

Lüftungsanlagen und ihre Rohrleitungen benötigen luftdichte Lösungen, damit sie technisch einwandfrei funktionieren. Auf dem Gebiet der luftdichten Konstruktion mit Produkten von illbruck profitieren Sie von unserer langjährigen Expertise und unserem führenden Angebot. Sowohl Lüftungsanlagen als auch Lüftungsleitungen lassen sich mit illbruck leicht abdichten. Ganz gleich, ob Sie Klimaanlage herstellen und einbauen oder Schächte installieren, das Produktangebot von illbruck bietet die richtige Lösung für Ihre Anforderungen. Sind Lüftungsschächte vorhanden, gibt es auch Wanddurchdringungen und Bodendurchbrüche. Mit Nullfire können Sie sicher sein, dass diese im Brandfall sicher abgedichtet sind.

NEU: SP610 Raumluft-Dichtstoff

Hygienezertifizierter Hybriddichtstoff mit hoher Leistung für die werk-/bauseitige Montage von Klimageräten sowie Luftkanälen, die allgemeine Montage von Metallgehäusen und Behältern in der Lüftungstechnik und für alle Bereiche, in denen ein silikonfreier hygienischer Dichtstoff erforderlich ist.

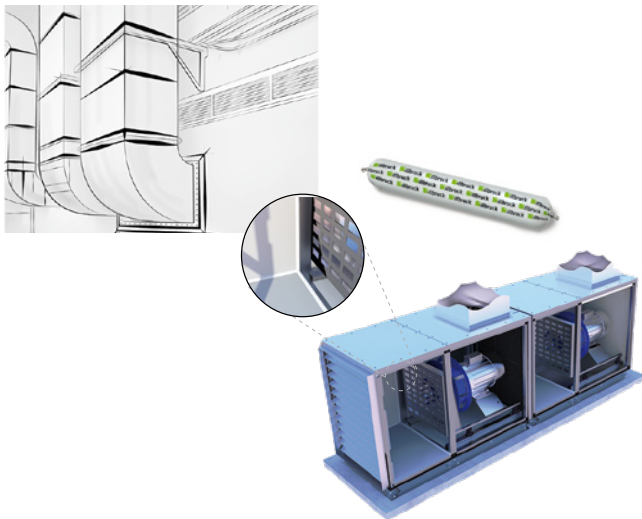

Reinraumumgebung und Labore

Die Raumluftqualität ist in Reinräumen von Forschungs- und Verarbeitungsbetrieben von größter Bedeutung. Die Konzentration von Luftpartikeln muss gering gehalten werden. Um diese Anforderung zu erfüllen, sollten geeignete Baustoffe spezifiziert werden. Denn die richtige Auswahl an zertifizierten Wand-, Boden- und Dichtstofflösungen sorgt für einen sicheren, sauberen und hygienischen Betrieb, welcher Rein- und Reinstraumanforderungen gerecht wird.

NEU: SP810 Reinraum-Dichtstoff

Für den professionellen Einsatz in Bereichen mit besonderen hygienischen Anforderungen und regelmäßiger antibakterieller Behandlung (Desinfektion, Reinigung) wie z. B. Mikroelektronik und pharmazeutische Produktion, Analyse- und Bildungsbereiche (Labore, Universitäten) und Gesundheitswesen.



Maßgefertigt für Ihre Bedürfnisse:

Es gibt keine Lösungsansätze „von der Stange“, wenn es um die Konstruktion und die Ausrüstung von Reinräumen geht. Sprechen Sie unser Team an. Gemeinsam finden wir maßgefertigte Lösungen für Ihre Bedürfnisse.



Heizungsanlagen- und Kaminbau

Für das Abdichten und Kleben von Komponenten, die hohen Temperaturen ausgesetzt sind, wie Rohrleitungen, Schornsteinen, Kaminen und Öfen oder Glas-Metall-Verbindungen, benötigt man Produkte, die hitzebeständig sind. Angewendete Dicht- und Klebstoffe müssen hier sowohl den Auswirkungen von Temperaturschwankungen sowie der lang anhaltenden Einwirkung von hohen Temperaturen standhalten.

NEU: SP890 Hochtemperatur-Dichtstoff

Hochgradig temperaturbeständiger, nicht korrosiver Silikondicht- und -klebstoff für die Fugenabdichtung von Kesselteilen in Heizungsinstallationen, Schornstein- und Kaminsystemen, Glas-Metall-Verbindungen und die Abdichtung von Kamintüren sowie für den Einsatz als Flüssigdichtung in Pumpen und Motoren. Er eignet sich für das Abdichten und Kleben im Ofen- und Kaminbau und überall, wo Hochtemperaturdichtungen im Innenbereich vorkommen.



Für die Abdichtung von Wanddurchdringungen und Deckendurchbrüchen zwischen Brandabschnitten ist das Produktangebot von Nullifire die richtige Wahl (Seite 34–35).



Bereich: Brandabschottung

Bauteile wie Wände und Decken sind generell so konzipiert, dass sie eine gewisse Feuerwiderstandsfähigkeit aufweisen. Um den Feuerwiderstand des gesamten Bauteils über eine bestimmte Zeit sicherzustellen, müssen neben den Bauteilen selbst auch die Bauteilfugen mit geeigneten Brandschutzprodukten ausgestattet sein. So kann sich das Feuer nicht über die Fugen hinweg im Gebäude ausbreiten und angrenzende Bereiche sind im Brandfall für längere Zeit geschützt.

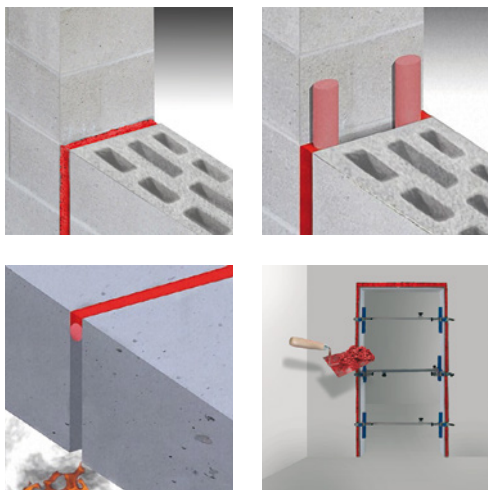

Da die Bauteile eines Gebäudes aufgrund von Temperaturschwankungen gewissen Bewegungen ausgesetzt sind, gilt das auch für deren Fugen. Damit sollte neben der Eigenschaft des Brandschutzes auch das Bewegungsaufnahmevermögen der Fugenabdichtung beachtet werden.

Detaillierte Informationen finden Sie auf unserer Markenwebseite www.nullfire.de



SCAN MICH!



FF197 feuerwiderstandsfähiger-PU-Schaum

Modifizierter, feuerwiderstandsfähiger 1-K-Polyurethanschaum



FJ203 Brandschutzschnur

Zylinderförmige, mit flexiblen Glasfasern ummantelte Steinwollschnur für Fugenbreiten bis 150 mm



FS702 feuerwiderstandsfähiger Acryldichtstoff

Zur Verwendung im Innenbereich



FS703 feuerwiderstandsfähiger Silikondichtstoff

Elastischer und feuerwiderstandsfähiger 1-K-Silikondichtstoff auf Alkoxybasis, der neutral vernetzt



FR230 Brandschutzmörtel

Gipsbasierter Mörtel, der die Feuerwiderstandsfähigkeit beim Einbau in Fugen um Brandschutztüren/-klappen oder bei der Durchführung von Versorgungsleitungen aufrechterhält

Ihr illbruck-Fachhändler:



Tremco CPG Germany GmbH
Werner-Haepf-Straße 1
92439 Bodenwöhr • Deutschland

T. +49 9434 208-0
F. +49 9434 208-230
info.de@cpg-europe.com
www.cpg-europe.com
www.illbruck.com

11/21 Abd1062



Natursteinfugen
Fassade
Schwimmbadverfugung
Aquariumbau
Brandschutz
Bodenfugen
Sanitär
Fensteranschluß
Hochtemperatur

